

VÁLLALKOZÁSI SZERZŐDÉS

1. SZÁMÚ MÓDOSÍTÁSA

Egyrészről **Budapest Főváros Pestszentlőrinc-Pestszentimre Önkormányzat**
székhely: 1184 Budapest, Üllői út 400.
képviselő: Ughy Attila polgármester
a törzskönyvi azonosító száma 735814
KSH statisztikai számjele 15735818-8411-321-01
ÁHTI azonosító: 745378
adószám: 15735818-2-43
számlavezető pénztintézet neve: Unicredit Bank Hungary Zrt
pénzforgalmi számla száma: 10918001-00000002-39950903
mint **Megrendelő**,
- továbbiakban „**Megrendelő**” -

másrészről a név: **Nimród-Bau Beruházó és Kivitelező Kft.**
székhely: 2000 Szentendre, Szentlászlói út 36-38.
képviselő: Tátrai Tibor, ügyvezető
cégjegyzékszám: 13-09-103836
adószám: 12913480-2-13
számlavezető pénztintézet neve: UniCredit Bank Hungary Zrt.
pénzforgalmi számla száma: 10918001-00000005-53550009
mint **Vállalkozó**,
- a továbbiakban „**Vállalkozó**”

(együttes említésük esetén: „**Szerződő Felek**” vagy „**Felek**”) rögzítik az alábbiakat.

1.) ELŐZMÉNYI KÖZBESZERZÉSI ELJÁRÁS

Megrendelő a közbeszerzésekről szóló **2011. évi CVIII. törvény** alapján, „*Pestszentimre városközpont megújítása 006 projekt:Hősök tere felújítása II.*” tárgyában közbeszerzési eljárást folytatott le (továbbiakban: Közbeszerzési Eljárás).

2.) A KÖZBESZERZÉSI SZERZŐDÉS

Felek rögzítik, hogy a – fentebb meghatározott előzményi – Közbeszerzési Eljárás alapján egymással vállalkozási szerződést kötöttek **2013. év 06. hó 18. napján**, a Közbeszerzési Eljárás tekintetében meghatározott Munkák tárgyában.

3.) A KÖZBESZERZÉSI SZERZŐDÉS MÓDOSÍTÁSÁT ÉRINTŐ JOGI TÉNYEK ÖSSZEFOGLALÁSA

A szerződéskötést követően felmerült ellátási nehézség (a nem tervezett 2 hetes augusztusi gyárleállás) következett be a 7 db mobilia vonatkozásában.

LR

Vállalkozó Megrendelőt tájékoztatta a fenti akadályoztatásról, egyúttal vállalta, hogy a Közbeszerzési Eljárás során meghatározott feltételekhez képest egyenértékű vagy magasabb színvonalú mobiliákkal kiváltja az ellátási nehézséggel érintett tételeket Megrendelői többletköltség nélkül.

Megrendelő részéről a Márton László műszaki ellenőr az egyenértékűséget megvizsgálta a kiváltó tételek esetében és jóváhagyó javaslatot tett.

Megrendelő oldalán bevont Tervező részéről Szloszjár György a Műszaki Ellenőr vizsgálatát elfogadta és a módosítást szintén jóváhagyta.

4.) A SZERZŐDÉS MÓDOSÍTÁS TARTALMA

Felek rögzítik, hogy jelen szerződésmódosítás mellékletében szereplő egyenértékű mobiliákkal történik meg a szerződés teljesítése.

Felek rögzítik, hogy a jelen módosításban rögzített mobiliák jogilag úgynevezett „aliud” teljesítést nem eredményeznek, jelen szerződés jogi oszthatatlan tartalmát nem változtatja meg.

5.) NYILATKOZATOK

Felek rögzítik, hogy a **vállalkozói díj mértékét nem érinti** jelen szerződésmódosítás.

Felek rögzítik, hogy a szerződés szerinti **kivitelezési határidőt nem érinti** jelen szerződésmódosítás.

Felek rögzítik, hogy jelen szerződésmódosításnak a **Kbt. 132. §-a alapján nincs akadálya.**

Kelt: 2013. AUG. 26

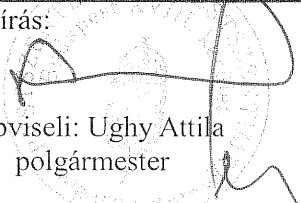
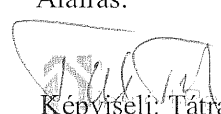
Budapest Főváros XVIII. kerület Pestszentlőrinc- Pestszentimre Önkormányzat	Nimród-Bau Beruházó és Kivitelező Kft.
Aláírás:  Képviseli: Ughy Attila polgármester P.H. 2013 AUG. 26	Aláírás:  Képviseli: Tátrai Tibor, ügyvezető P.H.
Megrendelő	Vállalkozó

MentalProduct Kft

Kecskemét, Nagy Lajos király krt. 26

Nimród-Bau Kft

Csépe Barnabás projektvezető részére

Szentendre, Szentlászlói u. 36.-38.

Tárgy: Hősök tere felújítása , beépítendő mobiliák kiváltása

Tisztelt Csépe Barnabás Úr!

Tárggyal kapcsolatos megkeresésükre, tervező javaslatát, és az átadott műszaki egyenértékűségi dokumentumokat figyelembe véve az alábbiakat válaszolom:

1. FabregasPicnic, Mod Me-1 asztal helyett a New Generation – kanadai típusú asztal beépítését elfogadom, a műszaki egyenértékűséget igazolom.
2. Prolodic J 834 típusú rugós autó helyett HAGS 80009360Clay típusút elfogadom, a műszaki egyenértékűséget igazolom.
3. Prolodic J833 típusú szöcske helyett HAGS 8034578 típusú béka beépítését elfogadom, a műszaki egyenértékűséget igazolom
4. Prolodic J450 típusú kétülékes hinta bölcső ülőkével beépítése helyett H1 hinta beépítését ülőkével és bölcső ülőkével elfogadom, a műszaki egyenértékűséget igazolom.
5. Prologic J850 típusúhip-hop játék beépítése helyett HAGS 8002415 Multipondo beépítését elfogadom, a műszaki egyenértékűséget igazolom.
6. UB citéatapisea LT135 típusú pad beépítése helyett Városszépítő River pad beépítését elfogadom, a műszaki egyenértékűséget igazolom.
7. Ubciteisac SI 105oszlop beépítése helyett Városszépítő forrás fix poller beépítését elfogadom, a műszaki egyenértékűséget igazolom.

Kecskemét, 2013.08.01

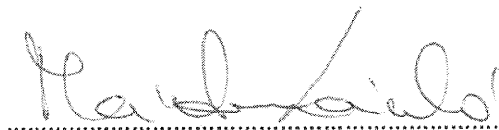

Márton László
műszaki ellenőr

Hősök Tere, alternatívák!

PESTSZENTIMRE HŐSÖK TERE, BUDAPEST XVIII. KER., NEMES UTCA 16., HRSZ. 140 694
KERTÉPÍTÉSZETI KIVITELI TERV, EGYENÉRTÉKŰSÉGI NYILATKOZAT

SSZ	Megnevezés	M. m.é	Alternatíva:	Megjegyzés:
36.	Piknikasztal elhelyezése: Fabregas Picnic, Mod Me-1 vagy azzal egyenértékű	2,0 db	New Generation - Kanadai típusú pad -Effogadott, jóváhagyott! 1.m./B.	1. sz. melléklet -Eredeti termékkel egyenértékű, méretű, anyagú, és garanciális idővel rendelkező terméki Eredeti beszerzése, beszállító nyilatkozata szerint véghatáridőig nem lehetséges 1.-2. sz.
JÁTSZÓSZERÉK				
46.	Rugós autó (Proludic J 834 vagy azzal egyenértékű) elhelyezése a játszótér területén a gyártó útmutatása szerint	1,0 db	HAGS 8000936 Clay -Effogadott, jóváhagyott! 2.m./A.	2. sz. melléklet -Eredeti termékkel egyenértékű, méretű, anyagú, és garanciális idővel rendelkező terméki Eredeti beszerzése, beszállító nyilatkozata szerint véghatáridőig nem lehetséges 3.-11. sz.
47.	Szöcske (Proludic J 833 vagy azzal egyenértékű) elhelyezése a játszótér területén a gyártó útmutatása szerint	1,0 db	HAGS 8034578 Frog -Effogadott, jóváhagyott! 3.m./B.	3. sz. melléklet -Eredeti termékkel egyenértékű, méretű, anyagú, és garanciális idővel rendelkező terméki Eredeti beszerzése, beszállító nyilatkozata szerint véghatáridőig nem lehetséges 12.-16. sz.

Műmröd-Bau Kft.

10 Szentesi utca, Szentlászlói út 26-88.
Árnyasbánya, 1291341802-19

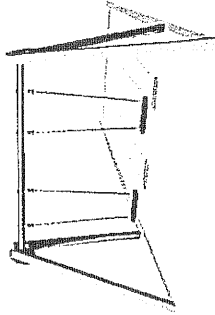
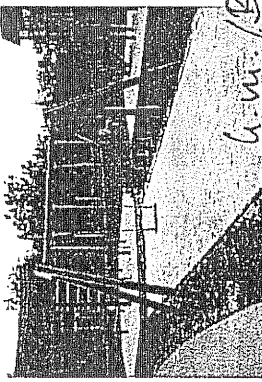
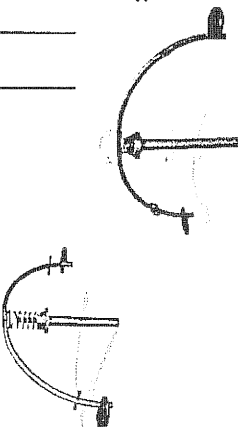
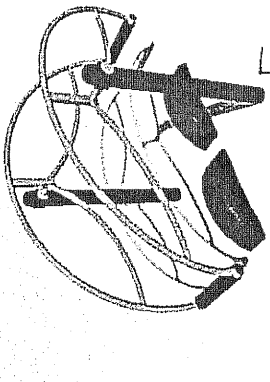
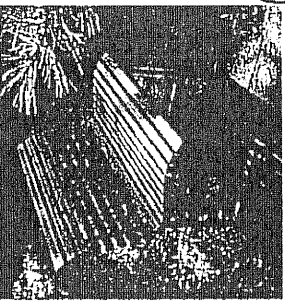
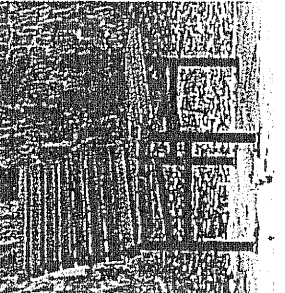
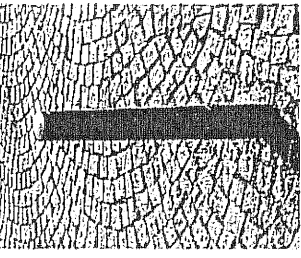
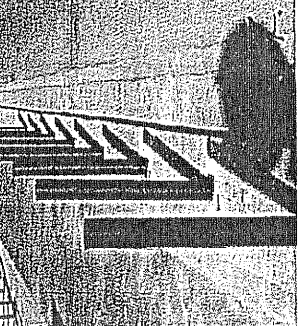
<p>48. Hinta (Proludic J 450 - Kétüléses hinta + 2db bölcsőülőke <u>vagy</u> azzal egyenértékű) elhelyezése a játszótér területén a gyártó útmutatása szerint</p>	 <p>6. m./A.</p>	<p>1,0 db</p>	<p>H1 Hinta lap és bölcső ülőkével - Erfogadott, jóváhagyott!</p>	 <p>6. m./B.</p>	<p>4. sz. melléklet -Eredeti termékkel egyenértékű, méretű, anyagú, és garanciális idővel rendelkező termék! Eredeti beszerzése, beszállító nyilatkozata szerint véghatáridőig nem lehetséges 15.-17.0.</p>
<p>49. Hip-hop játékok (Proludic J 850 v. J2410 <u>vagy</u> azzal egyenértékű) elhelyezése a játszótéren a termék műszaki leírása szerint Megjegyzés: a gyártó jelenleg csak a J2410-es terméket gyártja!</p>	 <p>5. m./Aa.-1Ab.</p>	<p>HAGS 8002415 Multipondo - Erfogadott, jóváhagyott!</p>	 <p>5. m./B.</p>	<p>5. sz. melléklet -Eredeti termékkel egyenértékű, méretű, anyagú, és garanciális idővel rendelkező termék! Eredeti beszerzése, beszállító nyilatkozata szerint véghatáridőig nem lehetséges 18.-25.0.</p>	
<p>PARKBERENDEZÉSI TÁRGYAK</p>					
<p>54. Új padok elhelyezése a díszterületén betonuskóval rögzítve: UB cité tapisea LT135 <u>vagy</u> azzal <u>egyenértékű</u> natúr akácfa ülőke és támla</p>	 <p>6. m./A</p>	<p>6,0 db</p>	<p>Városszépítő River pad - Erfogadott, jóváhagyott!</p>	 <p>6. m./B.</p>	<p>6. sz. melléklet -Eredeti termékkel egyenértékű, méretű, anyagú, és garanciális idővel rendelkező termék! Eredeti beszerzése, beszállító nyilatkozata szerint véghatáridőig nem lehetséges! 26.-28.0.</p>
<p>56. Poller beépítése a parkoló feől, a parkba történő behajtás megakadályozására: Ubcite isac S105 oszlop <u>vagy</u> azzal <u>egyenértékű</u></p>	 <p>7. m./A</p>	<p>1,0 db</p>	<p>Városszépítő Forrás fix poller - Erfogadott, jóváhagyott!</p>	 <p>7. m./B.</p>	<p>7. sz. melléklet -Eredeti termékkel egyenértékű, méretű, anyagú, és garanciális idővel rendelkező termék! Eredeti beszerzése, beszállító nyilatkozata szerint véghatáridőig nem lehetséges! 29.-30.0.</p>

2013.07.25

Nálimród-Bau Kft.
2000 Szentendre, Szentléczy út 56-58.
Adószám: 129134602-13

Lásd melléklet.
1.-30.0.

Am. / A.

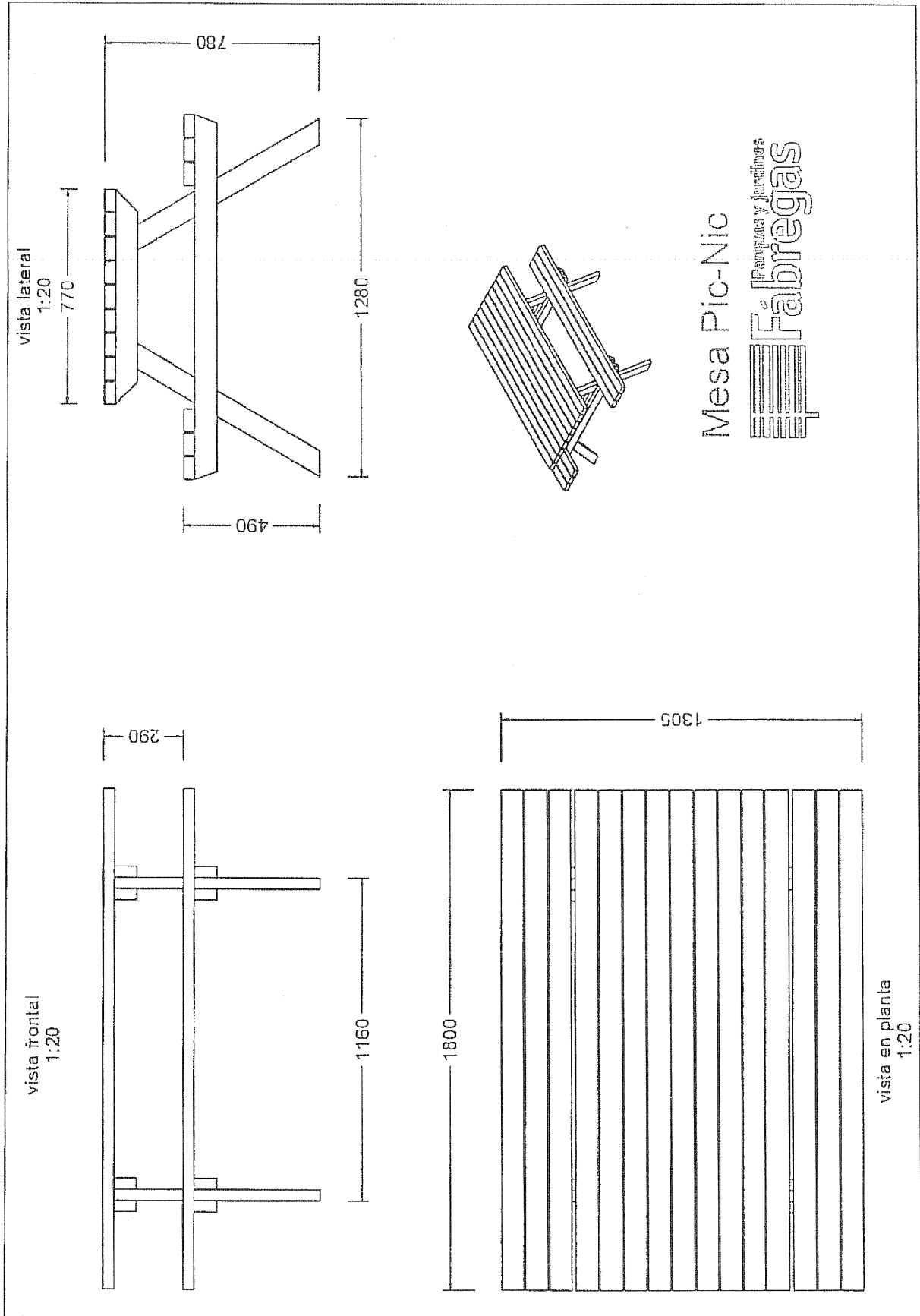

Mesa Pic-Nic
Fábrica y Montadora
Fábregas



Mimrod-Bau Kft.
2000 Szentendre, Szentlőrinc ut 36-38
Adószám: 12913400-2-13

[Handwritten signature] 1.

1. m. / B.

Termék bemutató

083 Kanadai típusú asztal pad kombináció

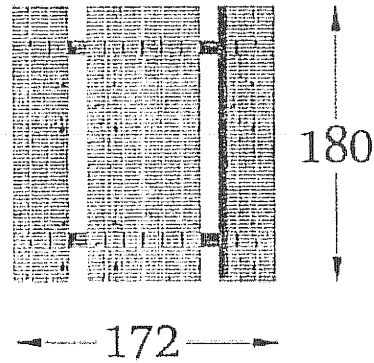

Anyag: nagy nyomáson telített erdei fenyő
Összeszerelés: csavarokkal

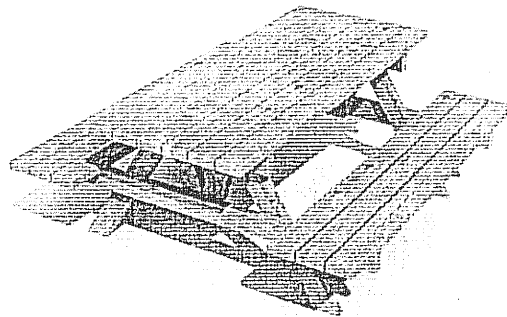
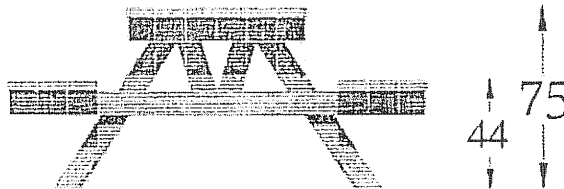

1.

Magyarországi forgalmazó: **New Generation**
Mobilt: +36 30 335-3936
Email: newgeneration2212@gmail.com
Honlap: www.jotstater.co.hu

2000 Szentendre, Szentlászló út 36-38.
Adószám: 129134802-13

 2.

Rugós játékok

J834



1-5



1



0,46m



1 = 0,97m 2 = 0,39m 3 = 0,81m

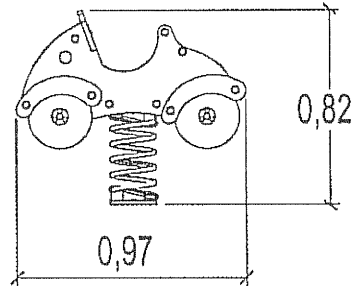
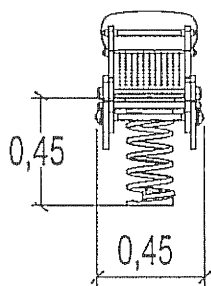
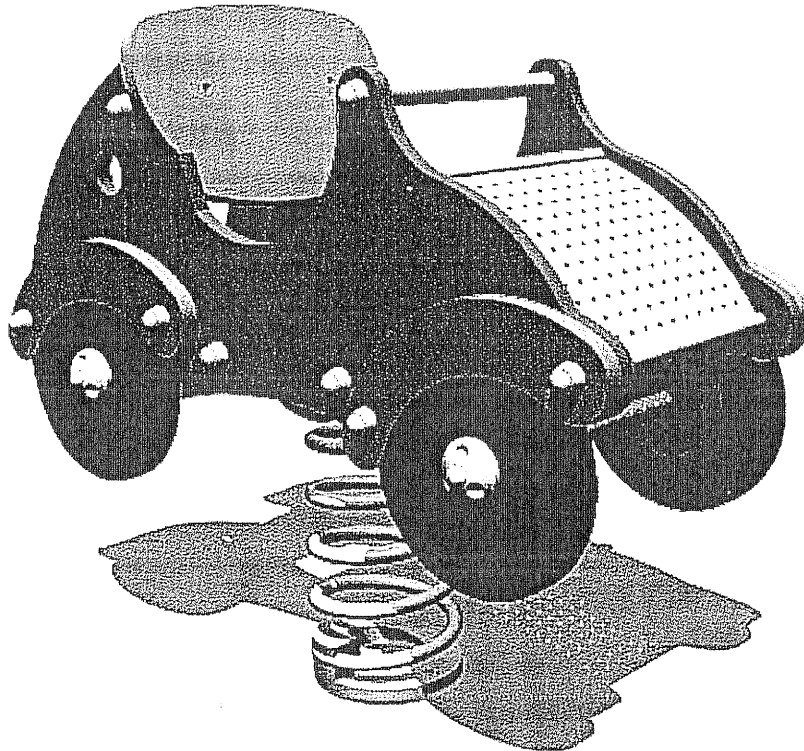

Play value

swinging



balancing



meeting / role play



Accessibility



Motor disability

Sensorial Disabilities

Learning Disabilities

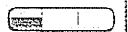
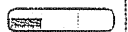

Imröd-Bau Kft.

2000 Szentendre, Szentdószói út 38-38.
Adószám: 12913480-2-13

Proludic



Technical information

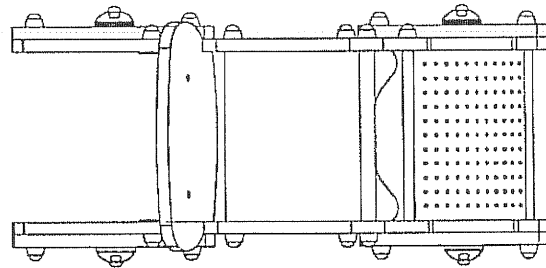

J834

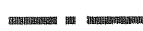

Installation of equipment

Impact area = minimum safety surfacing required according to EN 1176-1

-  Impact area
-  Free space

	
1	0,46m
7,5m ²	

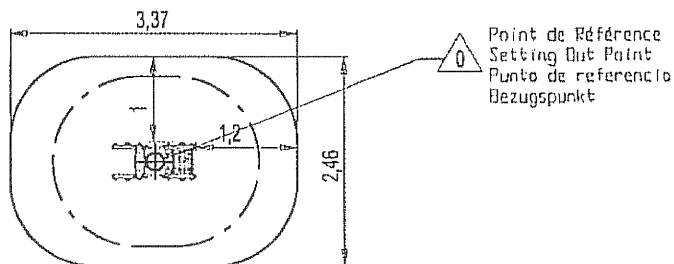

Nimród-Bau Kft.
 2000 Szentendre, Szentfiáczer út 36-38.
 Adószám: 12913480-2-13



1



01h15

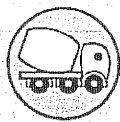

0m³

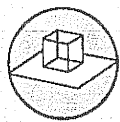

7.5m²

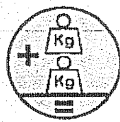

36kg

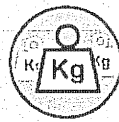

11kg

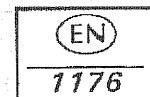

Proludic

2003-10-16

G 4



1091 Budapest, Üllői út 5. III/23.
 Tel.: +36 1 321 85 98
 Fax: +36 1 321 85 99
 e-mail: ter@s-ter.hu
 www.s-ter.hu

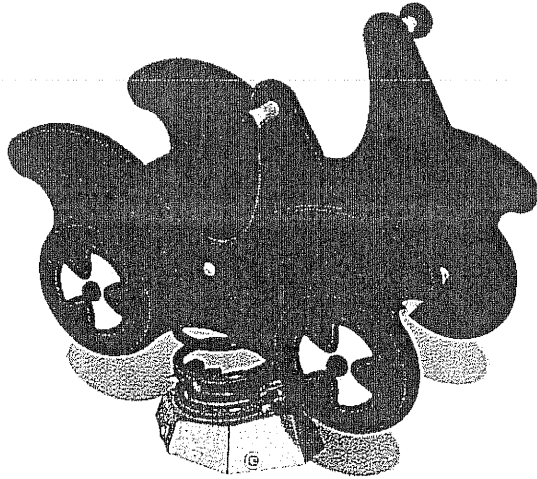

HAGS 8000936 SOLO CLAY rugós játék

Jellemzés:

Rugós játék egy gyermek számára autófigurával.

Műszaki adatok:

Anyagok: 25 mm-es acélcső váz, a rugó foglalat a tűzhorganyzott acél, a figura 15 és 18 mm-es HPL-ből készült. Acélrugó. Minden fémkatrész alapozóval előkezelt és porszórt.

Korcsoport: 2-5 éves

Védőfelület:

Helyszükséglet (m): 2,80 x 2,40

Védőfelület (m²): 5,80

Eszköz hossza (m): 0,80

Eszköz szélessége (m): 0,40

Teljes magasság (m): 0,70

Esési magasság (m): 0,60

Rögzítés: Süllyesztett, előregyártott alaplestelel

Az eszköz esési magassága 0,60 m, az eszköz gyepre is kihelyezhető.

Kényszermozgásos eszközök esési tere nem lóghat össze.

Az eszközt egyszerre egy gyermek használhatja.

Garancia: 10 év.

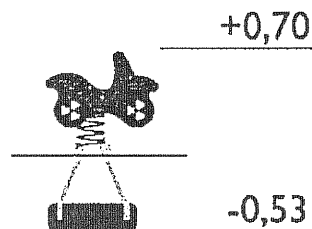
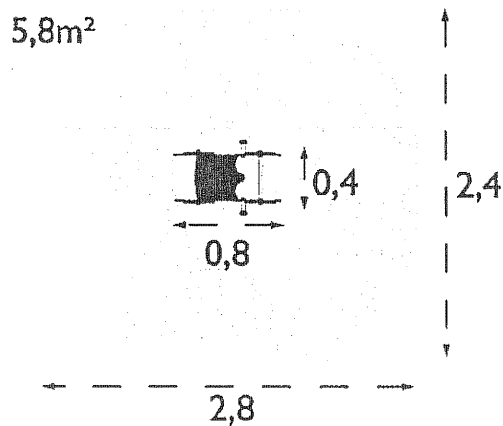

Dimród-Bau Kft.

2000 Szentendre, Szentlászlói út 36-38.
 Adószám: 12913480-2-13

2.m./B.2.

8000919

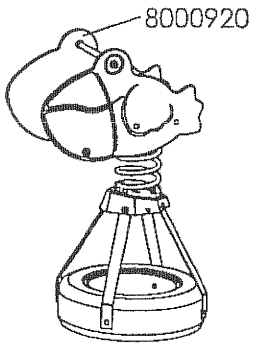

8000924

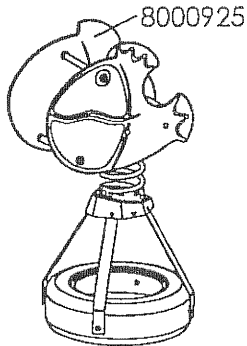

8000927

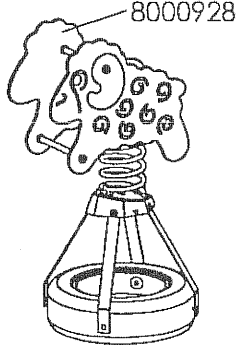

8000930

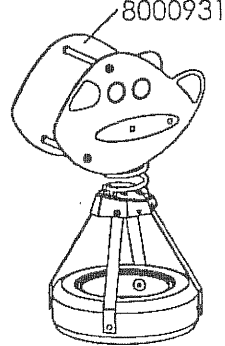

8000933

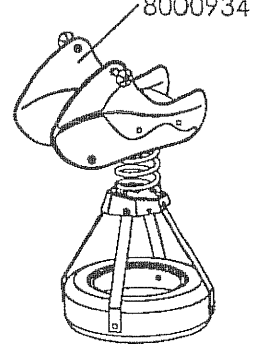

8000909

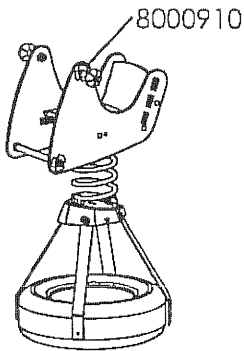

8000936

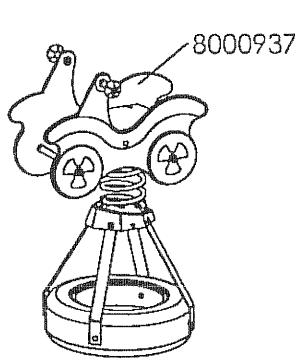

8034578

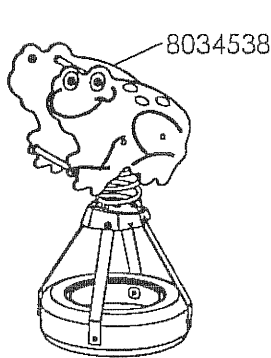

8034580

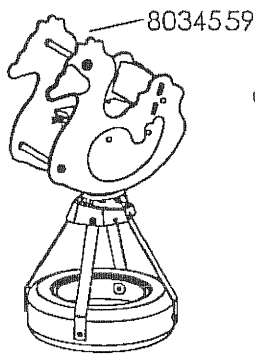

8034697

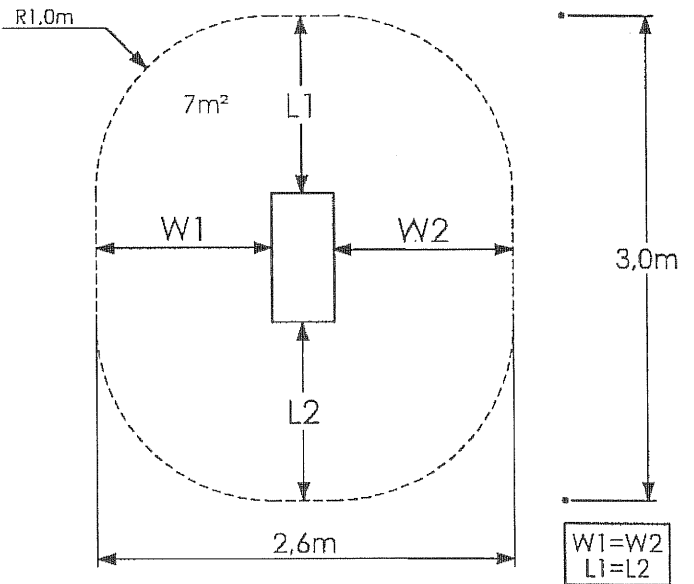
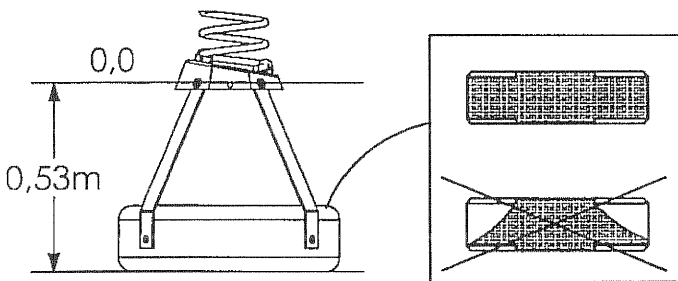
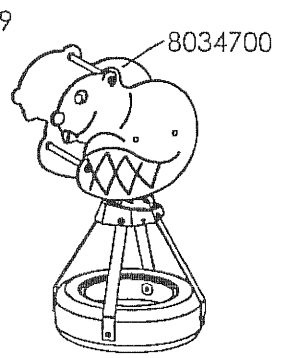

1.25h

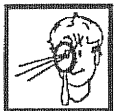

Varje vecka
Every week
Jede woche
Chaque semaine



Varje säsong
Every season
Jedes Jahr
Chaque saison



2-5

Dimród-Bau Kft.

2000 Szentendre, Szentlászlói út 36-38.
Adószám: 12913480-2-13

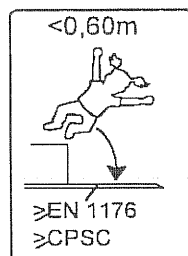

HAGS ANEBY, SWEDEN
+46(0)380-47300
www.hags.com

Rocking Equipment
121 461
1 (4)

TJ - 2009-01-14 6

[Handwritten signature]

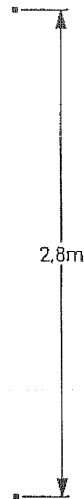
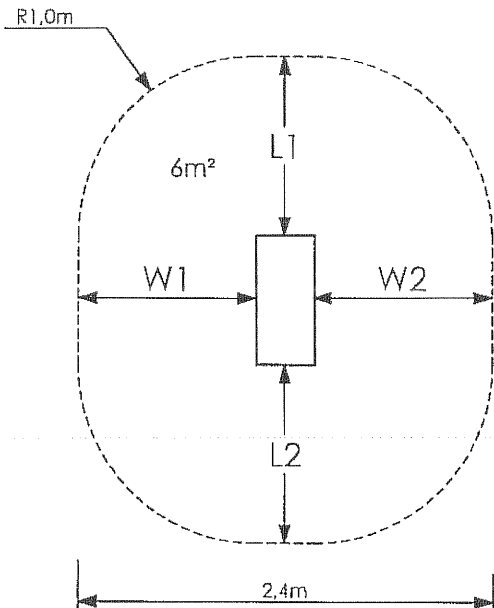

W1=W2
L1=L2

8000897
8000900
8000903

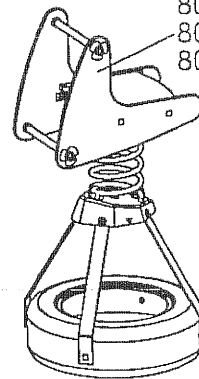

8000898
8000901
8000904

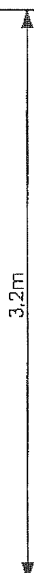
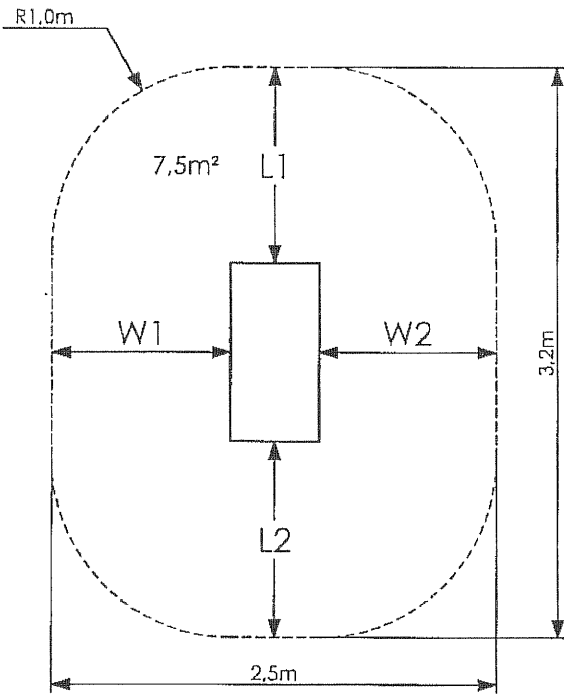

W1=W2
L1=L2

8000957

8000907

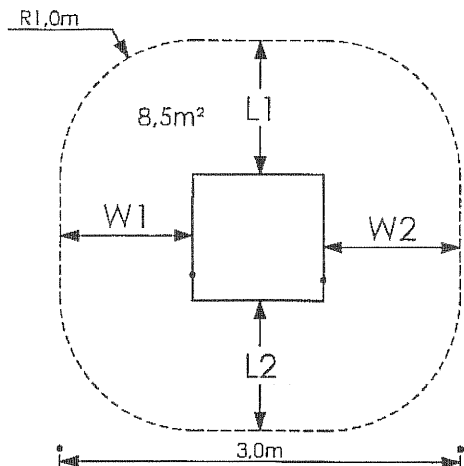
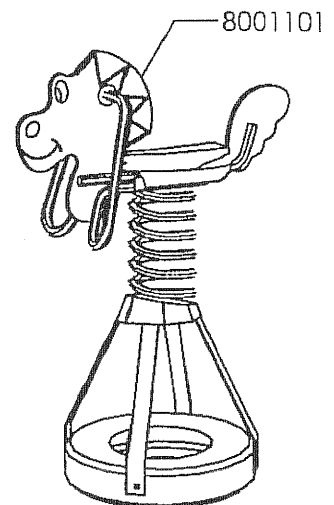
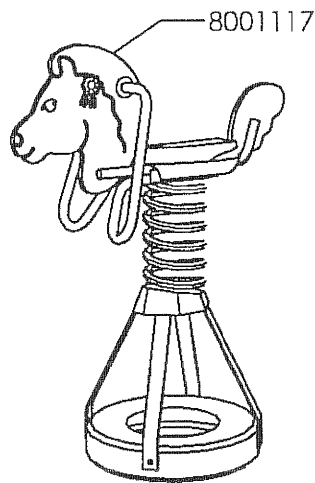

W1=W2
L1=L2

8000940

8001104



-4

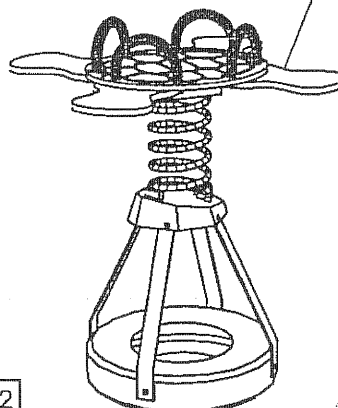

HAGS		ANEBY, SWEDEN +46(0)380-47300 www.hags.com	
Rocking Equipment			
121 461			
2-(4)			
DN	2012-09-18	6	

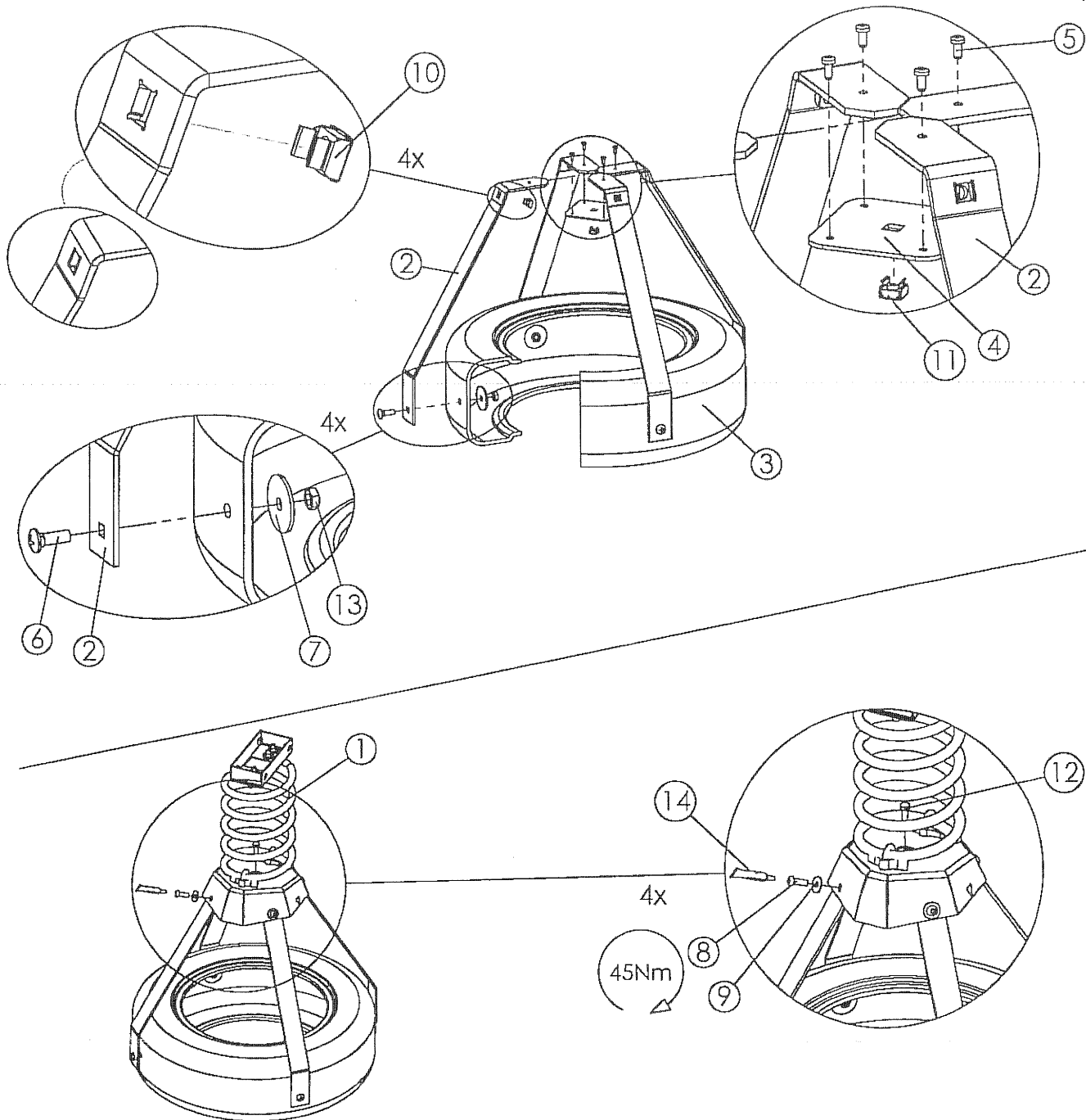

NR	Description MA	Item Number	QTY
1	420x170 mm	127052	1
2	570x50x5 mm	127040	4
3	620x185 mm (15")	150430	1
4	100x100x3 mm	127041	1
5	MRT-GF M5x12 mm	312258	4
6	MVBF M10x30 mm PH4	304651	4
7	11x50x3 mm	326009	4
8	K6S M10x30 mm	302508	4
9	Ø10,5x28x3 mm	326003	4
10	Cage Nut M10 4,8-5,5 mm	324809	4
11	Cage Nut M10 1.8-3.2 mm	324806	1
12	M6S M10x30 mm	302208	1
13	M6M-8 FZB M10	324103	4
14	Loctite 270 3ml	262543	1

Himród-Bau Kft.
 2000 Szentendre, Szentászlói út 36-38.
 Adószám: 12913480-2-13

<h1>HAGS</h1> <p>Rocking Equipment 121 461 3 (4)</p>	ANEBY, SWEDEN +46(0)380- 47300 www.hags.com
	TJ - 2009-01-14 6

2. m. / B. G.



Product Service

CERTIFICATE

No. Z2 11 03 22757 691

Holder of Certificate: **HAGS Aneby AB**

Grännavägen 7
578 23 Aneby
SWEDEN

Certification Mark:

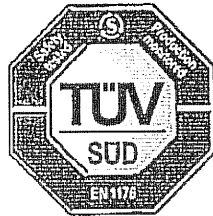

Product:

**Seesaws
Rocking Equipment**

The product was tested on a voluntary basis and complies with the essential requirements. The certification mark shown above can be affixed on the product. It is not permitted to alter the certification mark in any way. In addition the certification holder must not transfer the certificate to third parties. See also notes overleaf.

Test report no.: 71380392-5

Valid until: 2016-03-20

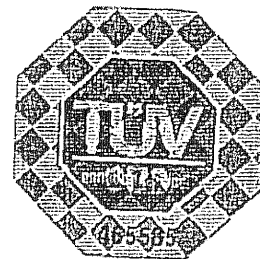

Date, 2011-03-25

(Jens Bjesenack)

Page 1 of 2

 Imröd-Bau Kft.
2000 Szentendre, Szendvászlói út 36-38.
Adószám: 12913480-2-13

Handwritten signature and number

ZERTIFIKAT ♦ CERTIFICATE ♦ 認証証書 ♦ CERTIFICADO ♦ CERTIFICAT

2.m. / B.7.



Product Service

CERTIFICATE

No. Z2 11 03 22757 691

Model(s):

HAGS Rocking equipment:
ARARAT, BOB, BOBBY, BRONCO, BRUNO,
CAT, CLAY, DRAKO, JUMBO, KLIMP, KLUMP,
MAYFLOWER, MILTON, MOBILUS, MOON BUGGY,
MOSES, MULTIPONDO, OVIS, PANDY, PELLI,
PONY, ROCKY, SALMO, SCOOTY, SPIRIT,
TURTLE, WILLY, VIPPY

Parameters:

Equipment installed on support of spring,
pendulum frame or a pole. Equipment in color option.

Steel material: Electro galvanized primed and powder
lacquered or hot-galvanized and powder lacquered.

Materials: Figures of 15 mm and 18 mm HPL.
Frame of tubular steel, 25, 102 and 140 mm.

Spring: spring housing of hot-galvanized metal
with a spring steel coil.

Seat material: HPL/Polyurethane or EPDM

Anchoring:
Sunken concrete base
Sunken steel base/frame
Concrete foundation on site
Anchoring on concrete (expansion bolt)

Tested according to:

EN 1176-1:2008
EN 1176-6:2008

Production Facility(ies):

22757

Main-Certificate no.:

AL 11 03 22757 703





Page 2 of 2

 Dimród-Bau Kft.
2000 Szentendre, Szentlászlói út 36-38.
Adószám: 12913480-2-13



ZERTIFIKAT ♦ CERTIFICATE ♦ 認証証書 ♦ CERTIFIKAT ♦ CERTIFICADO ♦ CERTIFICAT

Rugós játékok

J833

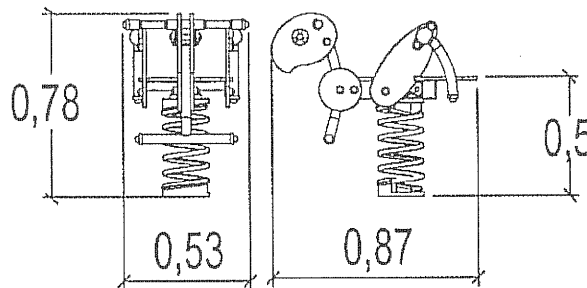
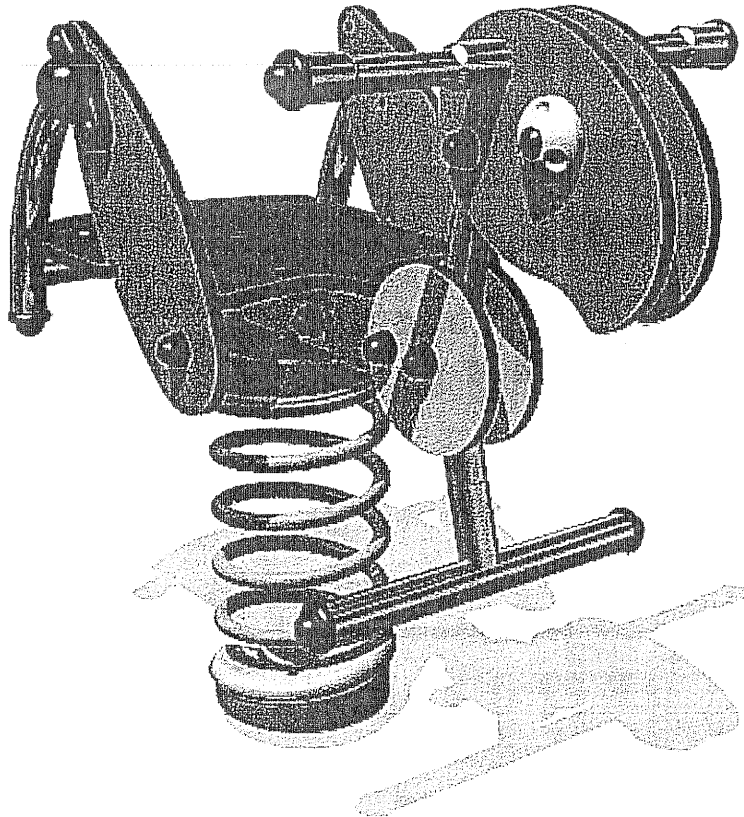
			
2-8	1	0,51m	1 = 0,9m 2 = 0,5m 3 = 0,8m



Play value		
swinging 	balancing 	meeting / role play 

Accessibility	
 Motor disability	<input type="checkbox"/>
Sensorial Disabilities	<input type="checkbox"/>
Learning Disabilities	<input type="checkbox"/>

Technical information

J833

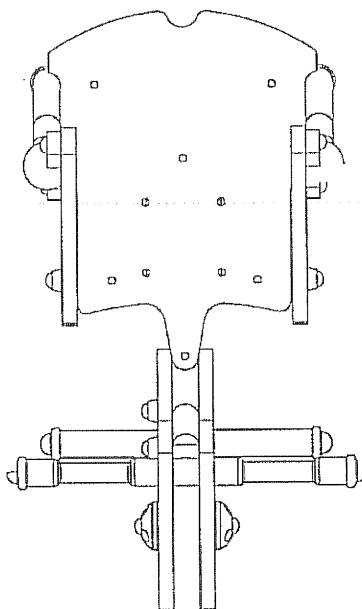

Installation of equipment

Impact area = minimum safety surfacing required according to EN 1176-1

- Impact area
- Free space

1	0,51m
	7,5m ²

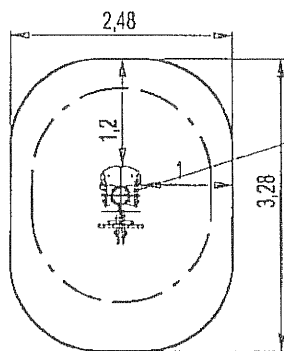

Point de Référence
Setting Out Point
Punto de referencia
Bezugspunkt

Dimród-Bau Kft.
2000 Szentendre, Szentlászlói út 36-38.
Adószám: 12913480-2-13

1	01h00	0m ³	7.5m ²	43kg	24kg		0000-00-00



1091 Budapest, Üllői út 5. III/23.

Tel.: +36 1 321 85 98

Fax: +36 1 321 85 99

e-mail: ter@s-ter.hu

www.s-ter.hu

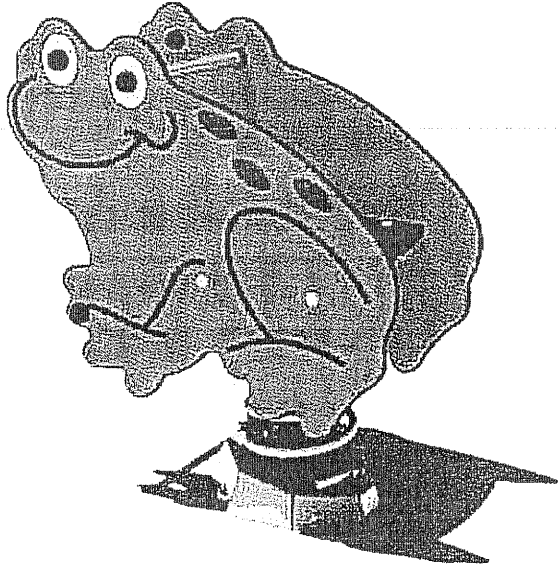

HAGS 8034578 SOLO FROG béka rugós játék

Jellemzés:

Rugós játék egy gyermek számára békafigurával.

Műszaki adatok:

Anyagok: 25 mm-es acélcső váz, a rugó foglalata tüziorganyozott acél, a figura 15 és 18 mm-es HPL-ből készült. Acélrugó. Minden fémalkatrész alapozóval előkezelt és porszórt.

Korcsoport: 2-5 éves

Védőfelület:

Helyszükséglet (m): 2,80 x 2,40

Védőfelület (m²): 5,80

Eszköz hossza (m): 0,80

Eszköz szélessége (m): 0,40

Teljes magasság (m): 0,75

Esési magasság (m): 0,60

5,8m²

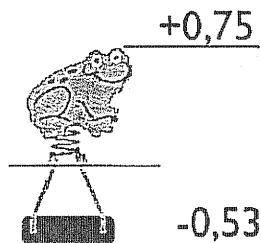
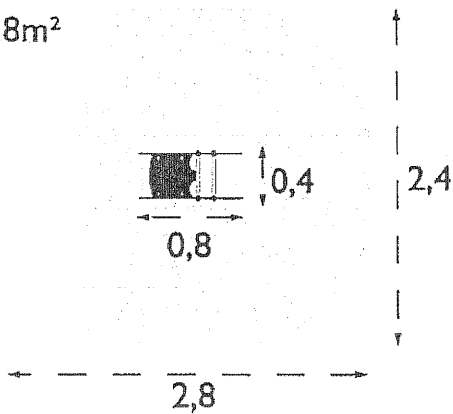

Rögzítés: Süllyesztett, előregyártott alaptesttel

Az eszköz esési magassága 0,60 m, az eszköz gyepre is kihelyezhető.

Kényszermozgásos eszközök esési tere nem lóghat össze.

Az eszközt egyszerre egy gyermek használhatja.

Garancia: 10 év.



Nimród-Bau Kft.

2000 Szentendre, Szentlászlói út: 26-38.

Adószám: 12913480-2-13

Hinták

J450



2+

2

1,2m

1 = 3,31m 2 = 1,83m 3 = 2,2m

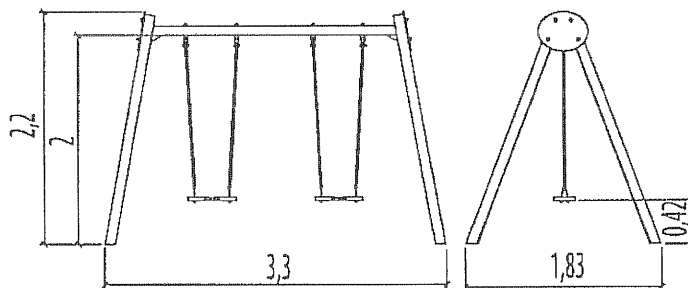
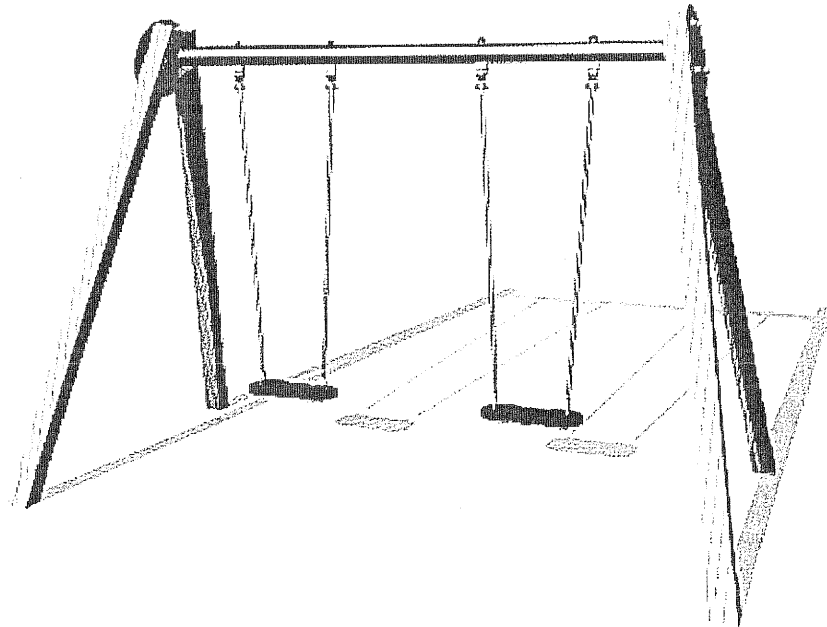

Play value

swinging



Accessibility



Motor disability

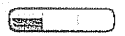

Sensorial Disabilities

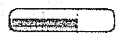

Learning Disabilities

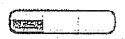

Mirmód-Bau Kft.
2000 Szentendre, Szentfiókai út 36-38
Adószám: 12913480-2-13

Proludic

S 1.5

Technical information

J450

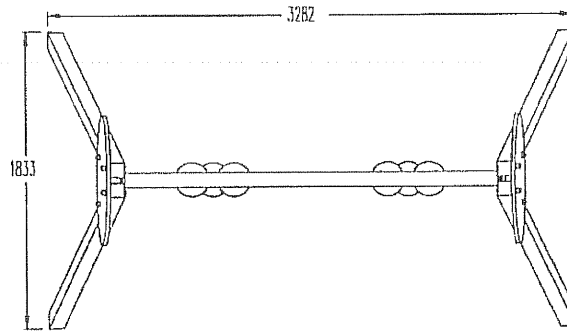

Installation of equipment

Impact area = minimum safety surfacing required according to EN 1176-1

- Impact area
- Free space

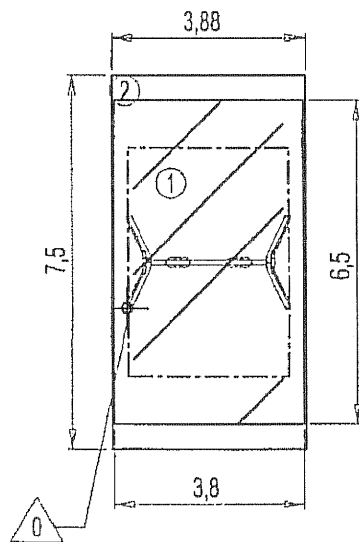

Point de Référence
Setting Out Point
Punto de referencia
Bezugspunkt

1	1,20m	25m ²
2	1,20m	29,5m ²

Limród-Bau Kft.
2000 Szentendre, Szentlászlói út 36-38
Adószám: 12913480-2-13

2	01h30	0.3m ³	25m ²	125kg	30kg		2002-06-05

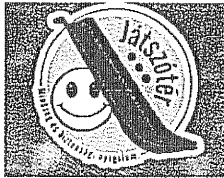

Játszótér 2006 Kft.
 9162 Bezi, Szabadság út.46.
 Telefon/ Fax : 06-96-277-533
 Mobil: 06-30-3643010
 Internet: www.jatszoterkt.hu
 E-mail: doravili@gmail.com

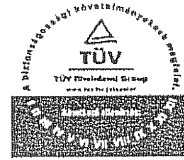

Szabványosság:

Az általunk gyártott játékok megfelelnek a játszótéri eszközök biztonságosságáról szóló 78/2003. (XI.27.) GKM rendelet, valamint az ide vonatkozó MSZ-EN 1176 szabvány előírásainak.

Egyenértékűség:

Két üléses hinta -egyenértékűségH1

Műszaki leírás:

- | | |
|--|--|
| • Megnevezés: | HI Két üléses hinta |
| • A játszótéri eszköz működésének rövid leírása: | A játszóeszközön hintázni lehet. |
| • Ajánlott korosztály: | 1-3 év |
| • Esésvédelem: | 24 m ² |
| • Esési magasság: | 1,3 m |
| • Ütéscsillapító talaj: | homok, kavics, szintetikus |
| • Anyaga: | szárított borovi fenyő kétszer festett, festett vascső, HPDE lemez |
| • Tanúsítványt kiállította: | MEEI Kft. 1132 Budapest, Váci út 48. I/B. |
| • Tanúsítvány száma: | M6 2992637 01 |
| • Szabványok: | MSZ EN 1176-1, 1176-2, 1176-7 |

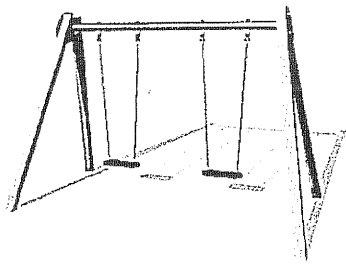
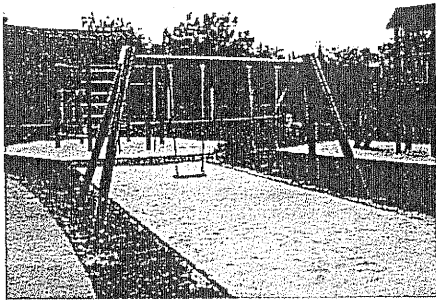
Gyártó	Proludic	Játszótér 2006Kft	azonos
Típus, név	Hinta J450	H1 Hinta lap és bölcső ülökével	egyenértékű
			
Ajánlott életkor	2-14 év	2-14 év	azonos
Anyag	telített fenyő	borovi fenyő	egyenértékű

Környezetvédelem:

Továbbá a Játszótér 2006 Kft által gyártott játékok valamennyi gyermek és környezetbarát anyagból, valamint környezetkímélő technológia alkalmazásának figyelembevételével készült.

Budapest, 2013. július



Dimród-Bau Kft.
 2000 Szentendre, Szentlászlói út 36-38.
 Adószám: 12913480-2-13

 1=3m 2=0.25m 3=1.5m

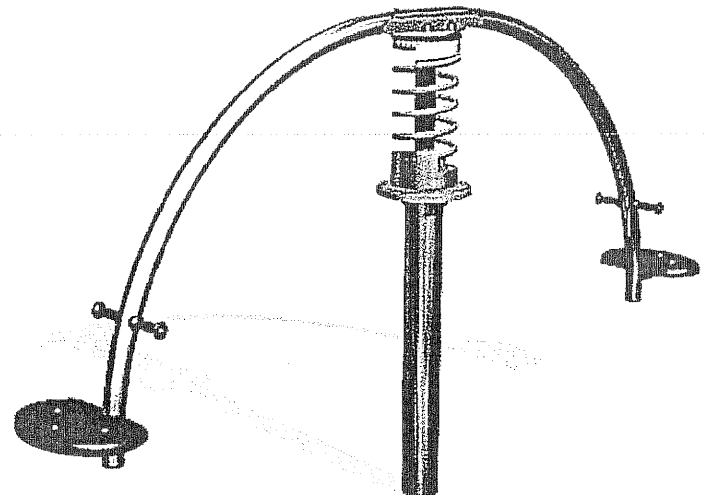

If installed onto wetpour safer surfacing, we recommend a NON-FINES CONCRETE BASE.

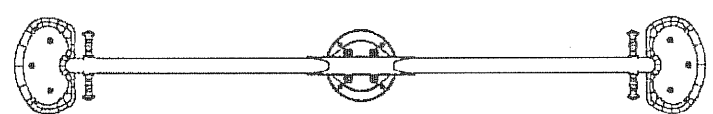

PLAY VALUE

balancing
rotating



Levels of adaptation:

Sensorial
Disabilities



OTHER INFORMATION

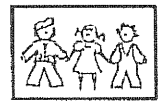

2 players

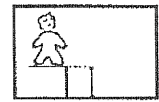

HCL= 1.4m

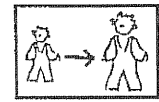

6-12 years old

Total weight = 61 kg

Heaviest part = 21 kg

Roundabouts and Cableways

J850

Installation of equipment

Impact area = minimum safety surfacing required according to EN 1176-1

———— Impact area

----- Free space

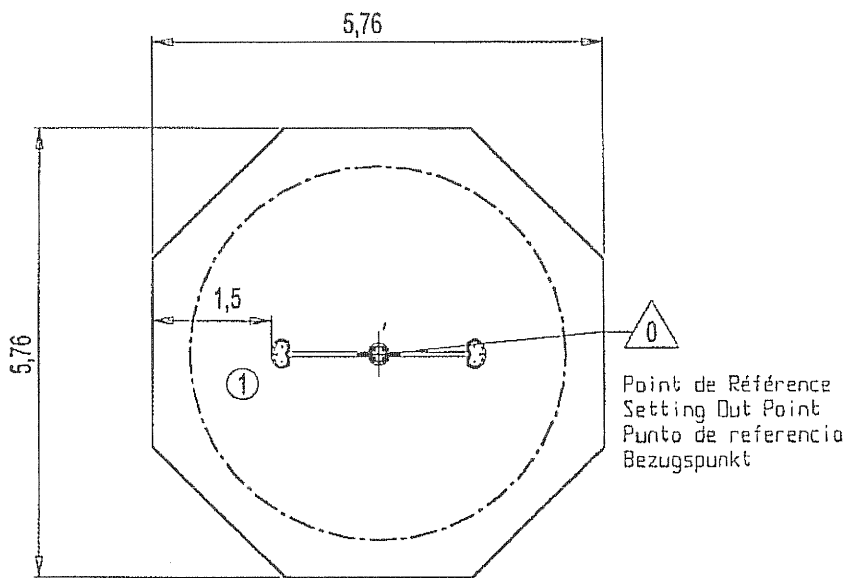

①	1.4m	27.5m ²

INSTALLATION



0.3m³



2



03H00

CERTIFICATIONS

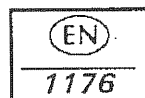

ProLudic

Forgó, pörgő játékok

J2410



6+



2



1,3m



1 = 2,73m 2 = 0,4m 3 = 1,57m

If installed onto wetpour safer surfacing, we recommend a NON-FINES CONCRETE BASE.

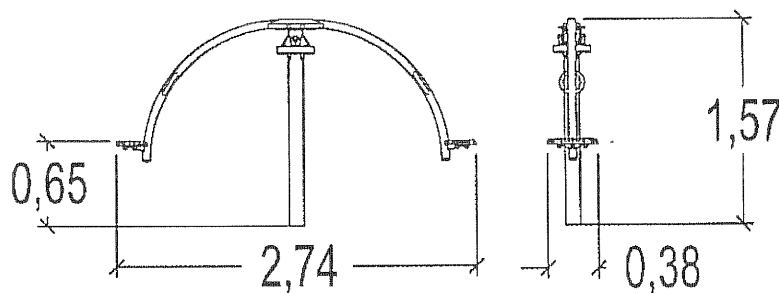
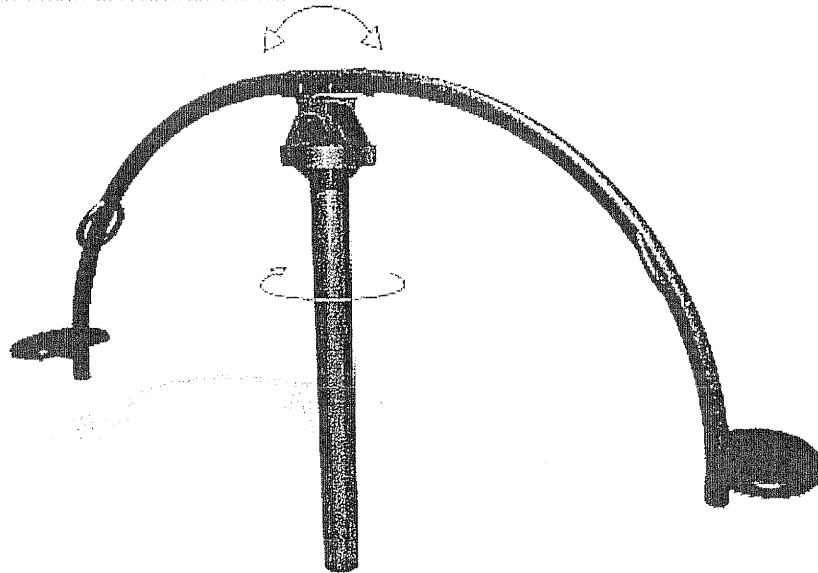

Play value

balancing



rotating



Accessibility



Motor disability

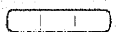

Sensorial Disabilities



Learning Disabilities



Mimród-Bau Kft.

2000 Szentendre, Szentlászlói út 36-38
Adószám: 12913490-2-13

Proludic

2020

Technical information

J2410

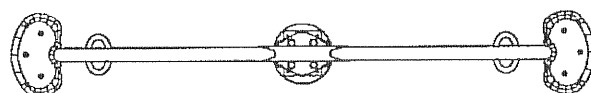

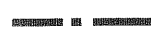

Installation of equipment

Impact area = minimum safety surfacing required according to EN 1176-1

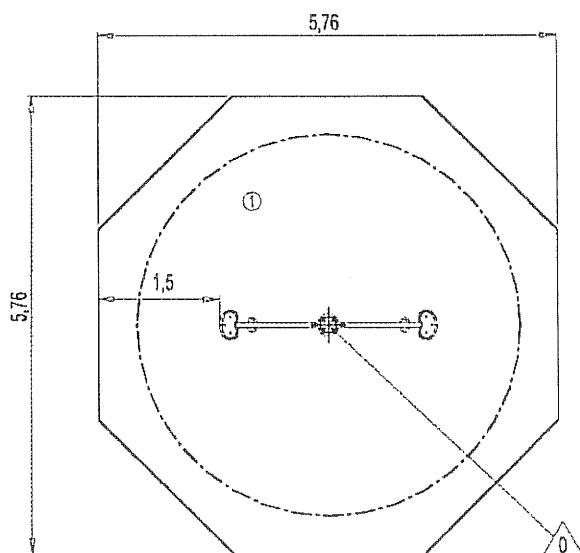





-  Impact area
-  Free space

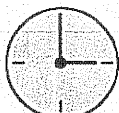

		
1	1,30m	27,5m ²

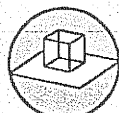
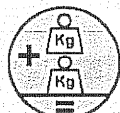
Point de Référence
Setting Out Point
Punto de referencia
Bezugspunkt
Referentiepunt

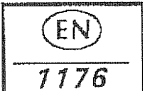
 Imród-Bau Kit.
2000 Szentendre, Szentkíszlói út 36-38
Adószám: 12913480-2-13

							
2	03h00	0.3m ³	27.5m ²	99kg	51kg		2013-03-14

1091 Budapest, Üllői út 5. III/23.

Tel.: +36 1 321 85 98

Fax: +36 1 321 85 99

e-mail: ter@s-ter.hu

www.s-ter.hu

HAGS 8002415 SOLO MULTIPONDO álló mérleghinta

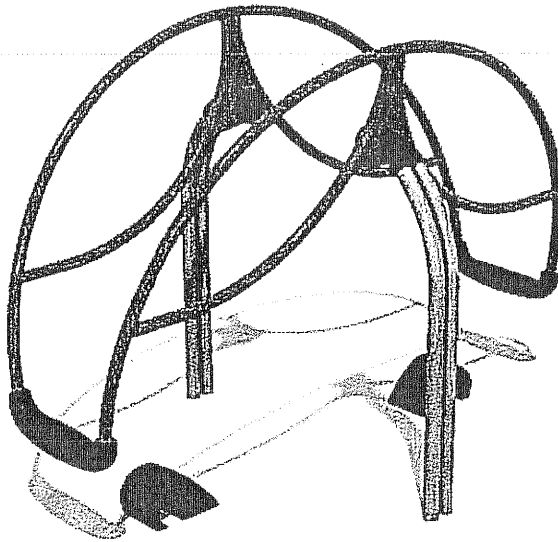

Jellemzés:

A HAGS egyedülálló dizájnya lehetővé teszi, hogy hintázás közben a gyermek felálljon. Az ellensúly funkció segítségével a különböző súlyú, magasságú és életkorú gyermekek együtt játszhatnak, de tökéletes akkor is, ha egyedül játszanak.

Műszaki adatok:

Anyagok: Tüzihorganyzott és porszórt 102 mm-es acélső tartóoszlopok. Elektrogalvanizált, alapozóval előkezelte és porszórt, 38 mm-es acélső ív. Gumi torziós, rugós felfüggesztés. Mikrocellás poliuretán hab lábtartó.

Korcsoport: 5-12 éves

Védőfelület:

Helyszükséglet (m): 5,10 x 4,20

Védőfelület (m²): 21,00

Eszköz hossza (m): 2,00

Eszköz szélessége (m): 1,20

Teljes magasság (m): 1,50

Esési magasság (m): 0,90

Rögzítés: Süllyesztett.

Az eszköz esési magassága 0,90 m, az eszköz gyepre is kihelyezhető.

Kényszermozgásos eszközök esési tere nem lóghat össze.

Az eszközt egyszerre két gyermek használhatja.

Garancia: 10 év.

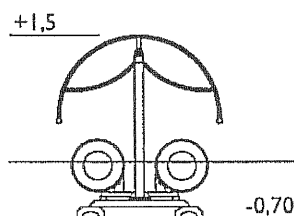



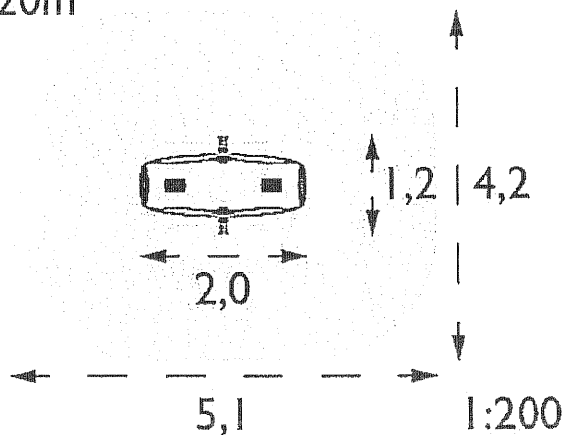

20m²

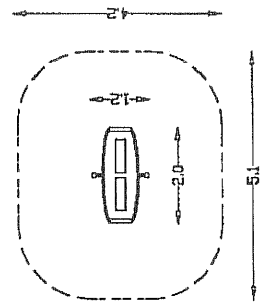
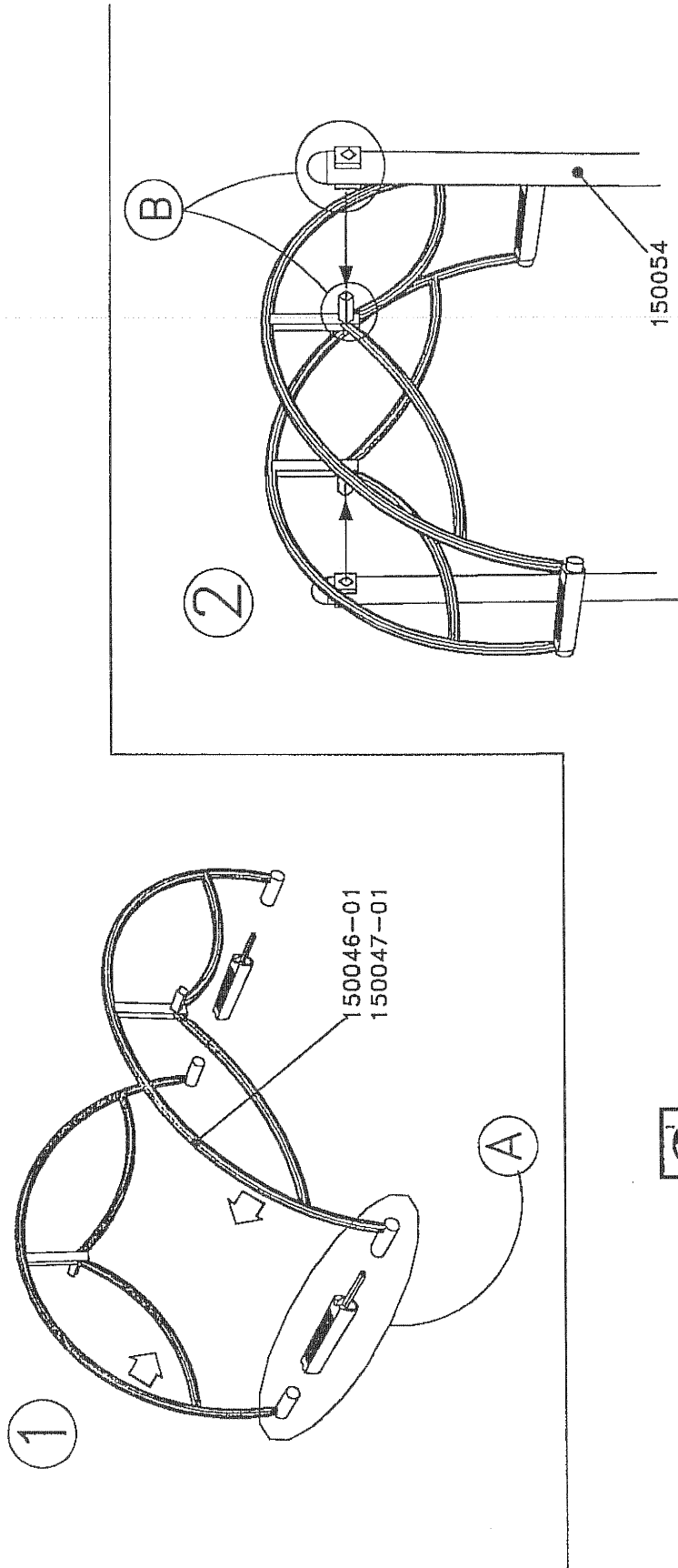

J.m./B.2.



-  2,0
 Vozje veszti
 Every week
 Jede stroje
 Chaque semaine
- 
- 
-  6-14
 Vozje odlong
 Every season
 Jedes Jahr
 Chaque saison

HAGS
 ANEBY, SWEDEN
 +46(0)380-47500
 www.hags.com
 Multi Pondo
 150 021
 1(3)
 Acj Jot 2008-06-10 14

J.m. B.3.

3

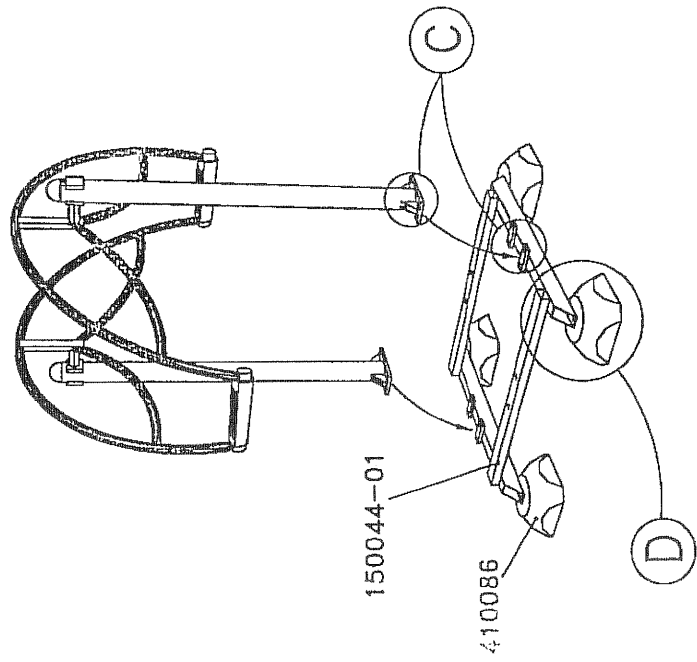

4

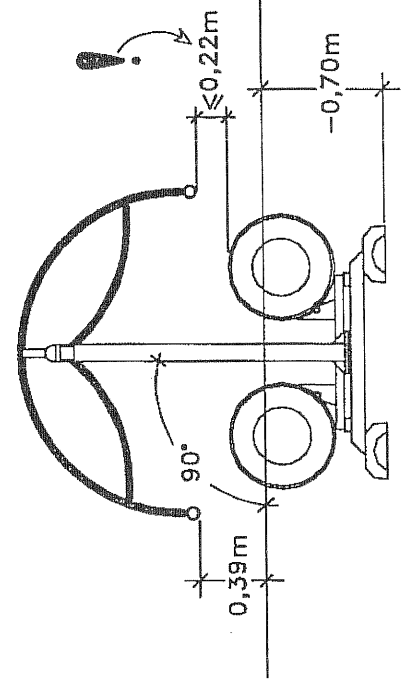
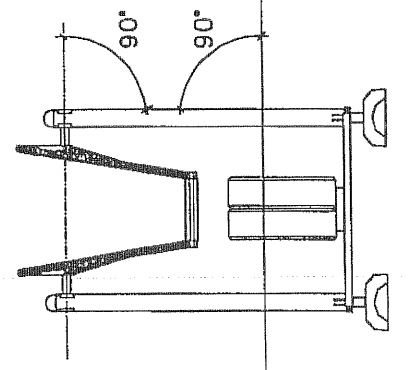
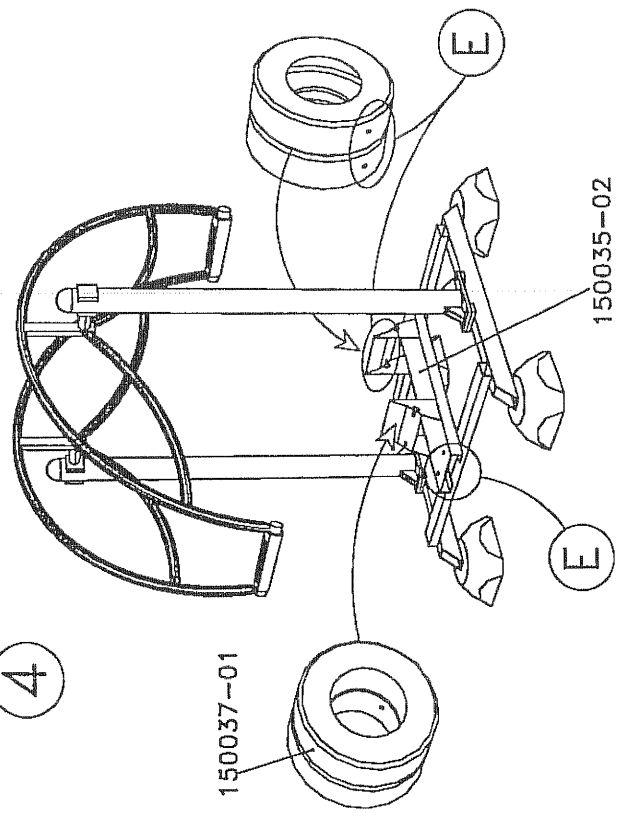

HAGS	ANEBY, SWEDEN		2008-06-10 14
	+46(0)380-47500		
Multi Pondo			
150 021			
2(3)			



Imród-Bau Kft.
 8000 Szentendre, Szendőzlői út 36-38
 Adószám: 12913480-2-13

J.m/34.

(A)

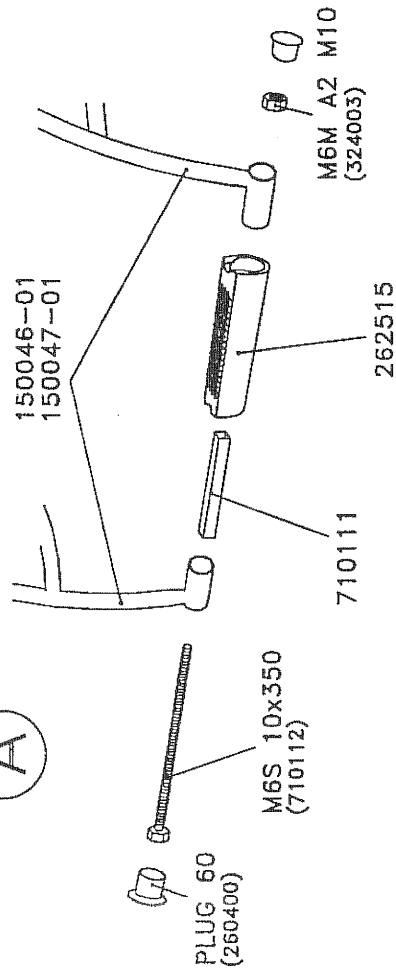

(B)

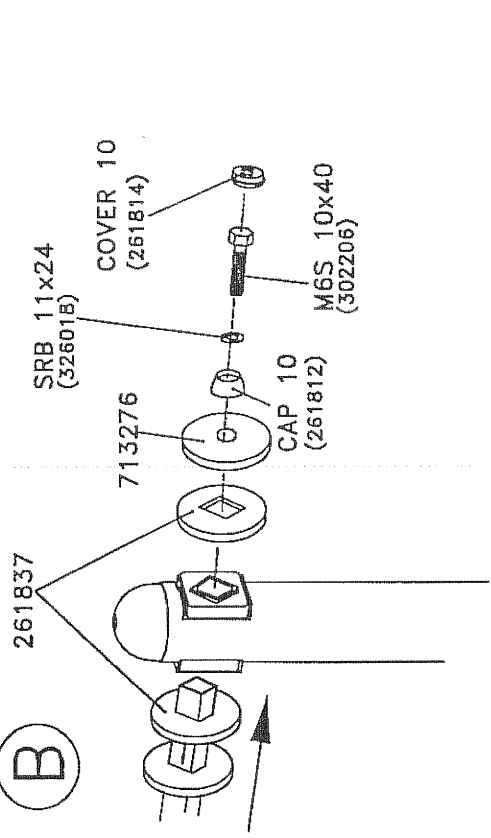

(C)

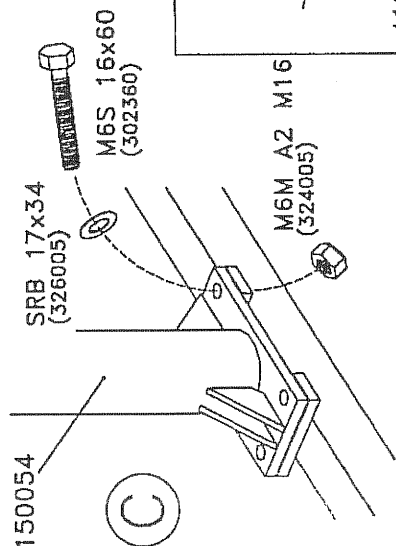

(D)

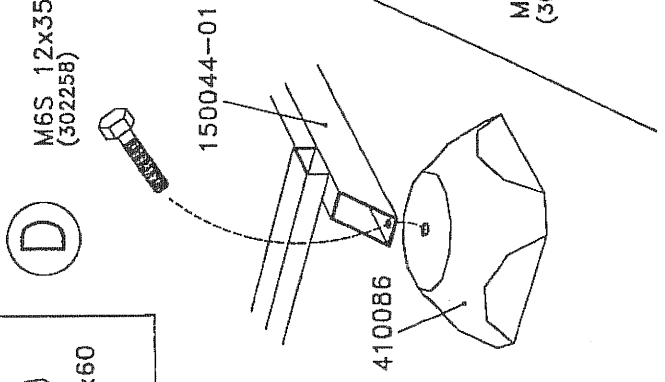

(E:1)

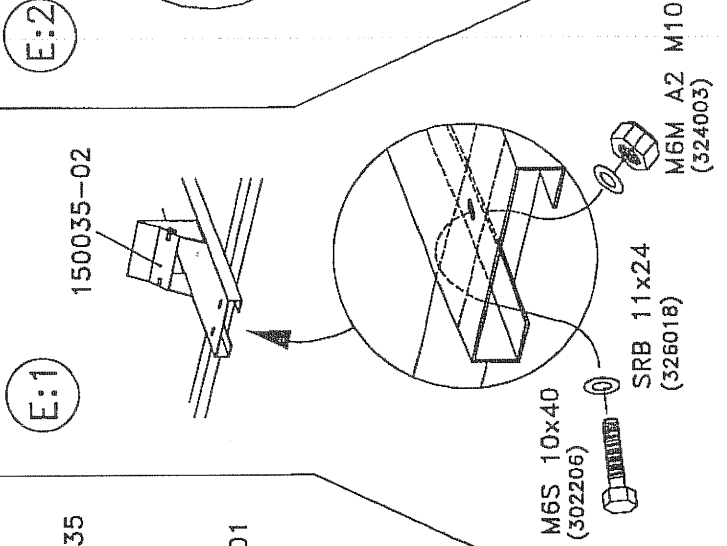

(E:2)

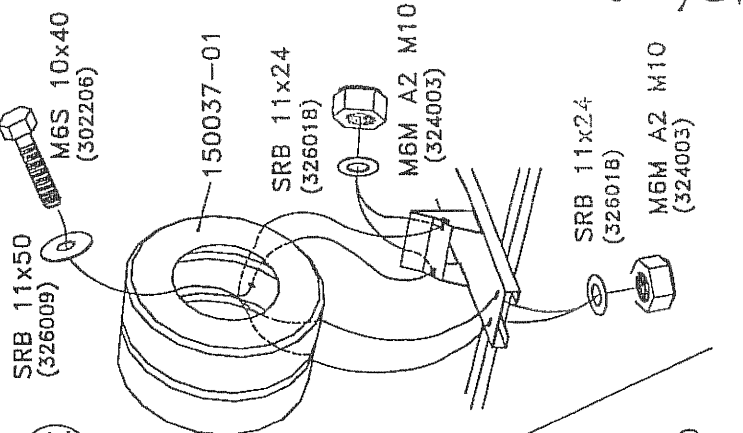

HAGS
ANEBY, SWEDEN
+46(0)380-47300
www.hags.com

Multi Pondo
150 021
3(3)

2008-06-10 | 14

tápi se a

A pad egyszerű kifejezésű, amely a könnyített falamella sávjával úgy néz ki mint egy széken keresztülvetett szőnyeg. Érdekes báját hoz magával a magánkertekbe és a nyilvános kertekbe éppúgy mint a nyugodt parkokba. Törekenysége dacára feltűnően ellenállóképes.

A horganyzott acél tartóváz a szokásos árnyalatú védőlakkal van ellátva. Az ülőke és a támla masszív fából készített könnyített lamellákból van, ezeknek a vázhoz való kapcsolásuk rejtett, ám a kapcsolás így is szilárd. A pad mindkét pár lába átlósan össze van kötve és szilárdan az alapzathoz van rögzítve.

tervezők: Hrúsa&Pelcák

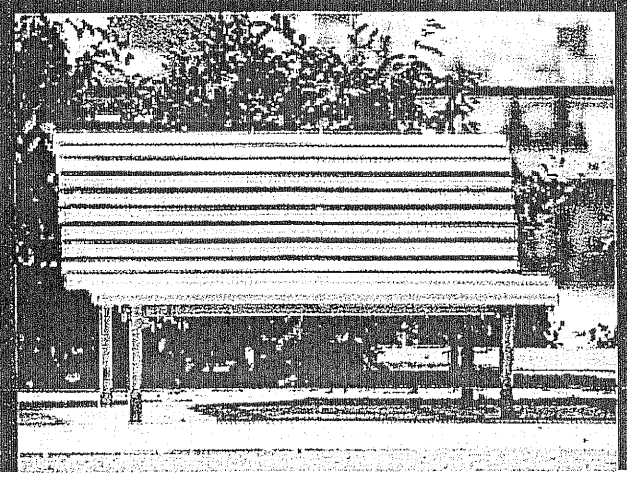

LT105-LT110 Kerti pad támla nélkül

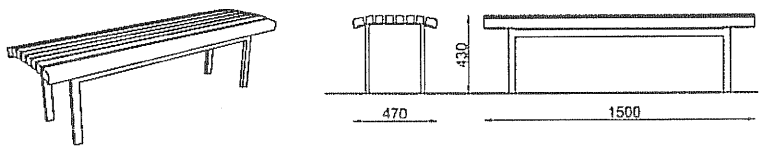

LT105t: a trópusifa ülőke hossza 1,5 m, támla nélkül, rögzítés a burkolat alá
 LT110t: a trópusifa ülőke hossza 1,5 m, támla nélkül, rögzítés a burkolatra

LT120-LT127 Folyamatos kerti pad támla nélkül

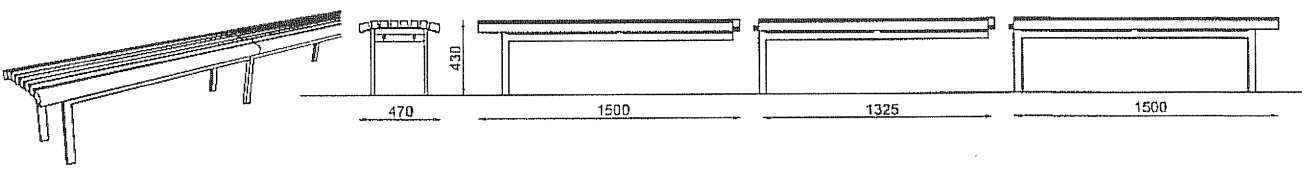

LT120t: a pad kezdő része, trópusifa ülőke, támla nélkül, rögzítés a burkolat alá
 LT121t: a pad folytatólagos része, trópusifa ülőke, támla nélkül, rögzítés a burkolat alá
 LT122t: a pad befejező része, trópusifa ülőke, támla nélkül, rögzítés a burkolat alá
 LT125t: a pad kezdő része, trópusifa ülőke, támla nélkül, rögzítés a burkolatra
 LT126t: a pad folytatólagos része, trópusifa ülőke, támla nélkül, rögzítés a burkolatra
 LT127t: a pad befejező része, trópusifa ülőke, támla nélkül, rögzítés a burkolatra

LT130-LT135 Kerti pad támlával

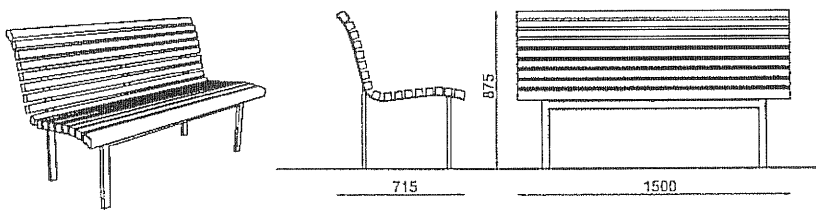

LT130t: a trópusifa ülőke és támla hossza 1,5 m, rögzítés a burkolat alá
 LT135t: a trópusifa ülőke és támla hossza 1,5 m, támla nélkül, rögzítés a burkolatra

Nimród-Bau Kft.
 2000 Szentendré, Szentlászlói út 36-38
 Adószám: 12913480-2-13

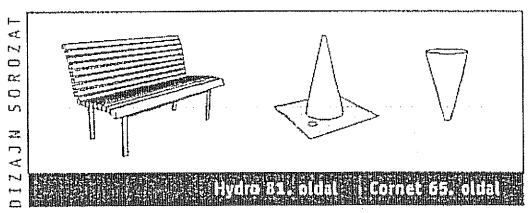

DIZAJN SOROZAT

Hydra 81. oldal Cornet 65. oldal

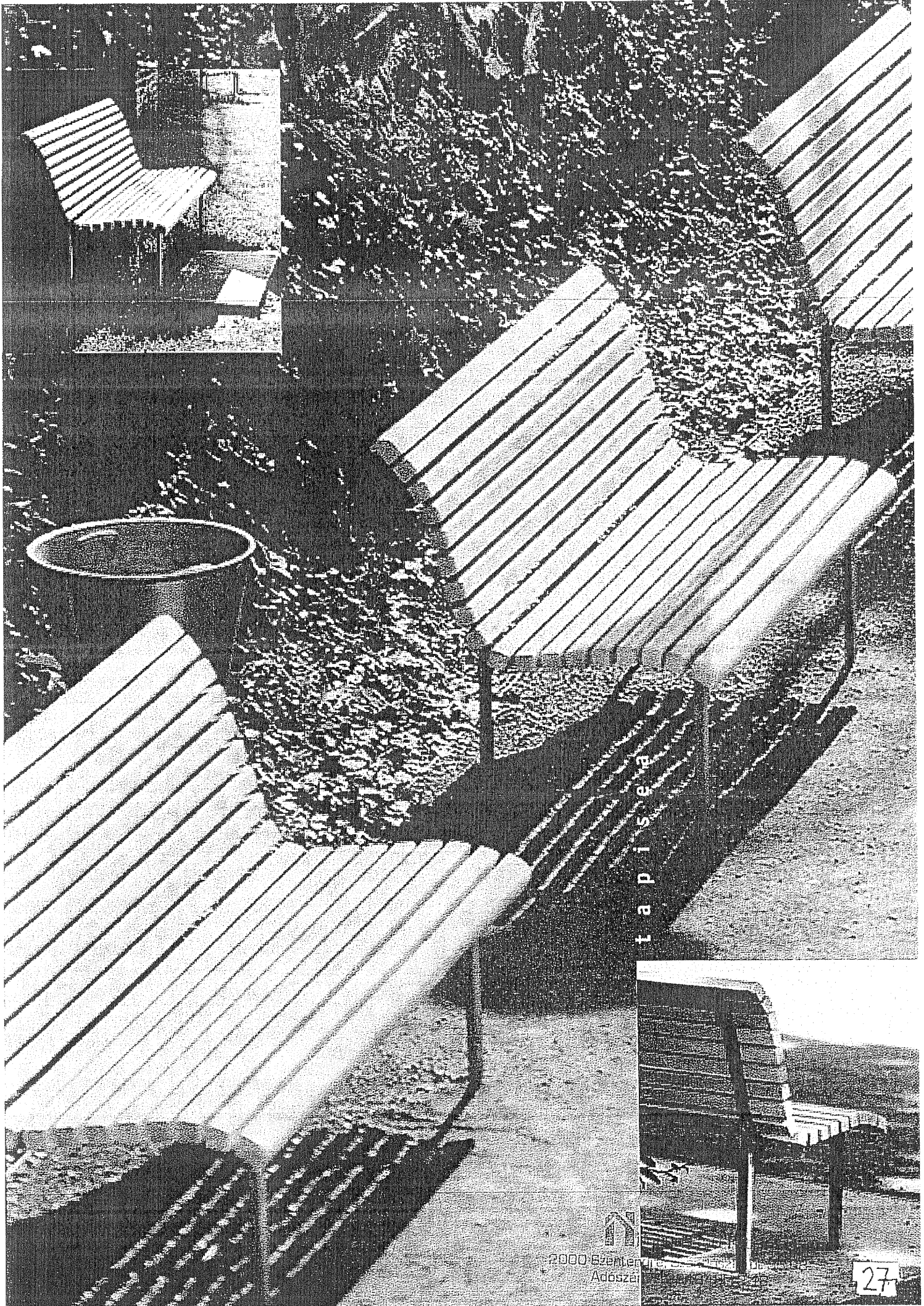

t a p i s e a

 2000 Széchenyi
 Adószel



5100 Jászberény, Ady Endre út 25. • Telephely: 5100 Jászberény, Kélmán utca 2/a.

Telefon/Fax: 06 57 504 575 • Telefon: 06 57 504 577 • Mobil: 06 30 987 0031

www.varosszepito.hu • www.parkdekor.hu • varosszepito@pr.hu



MŰSZAKI SPECIFIKÁCIÓ



Termék neve: **River ülőpad**

Gyártó: **Városszépítő Kft.**

Jellemzők:

- acél tartószerkezet tűzijhorganyzás után porfestve
- környezetbarát lazúrral kezelt, 40 mm vastag deszkázat
- inox kötőelemek
- súly: 55 kg

Rögzítés:

- dübelezéssel

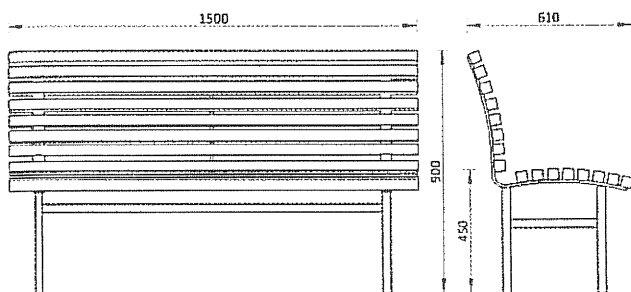

Nimród-Bau Kft.

HU-00 Szentendre, Szentlászlói út 36-38.
Adószám: 12913480-2-13

78

isac

A kissé kúp formára alakított alumíniumöntvény oszlop nem tagadja le a klasszikus építészettel való kapcsolatát. Az oszlop alsó részében a város címerének domborzata helyezhető el.

Alumínium öntvény, amely égetett porfestéssel van ellátva. Speciális kúpcsal készírelhető változat is rendelhető.

Design: Tomáš Rusín, Ivan Wahla

S1100 / 105 / 150 / 155

Forgalomterelő oszlop

alumíniumöntvény test, címerrel / címer nélkül



Almrod-Bau Kft.

2000 Szentendre, Szentlászlói út 36-38.
Adószám: 12913480-2-13

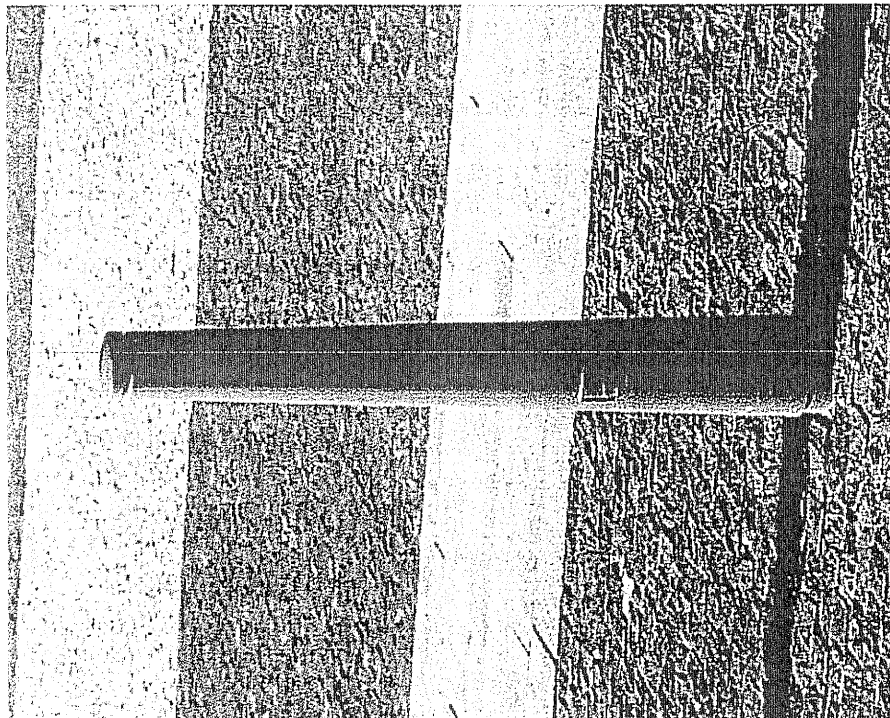

S1150
S1155

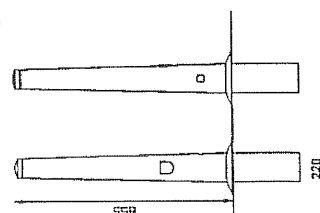

150

220

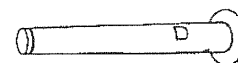

S1100
S1105

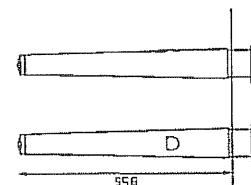

150

120

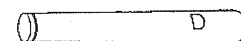

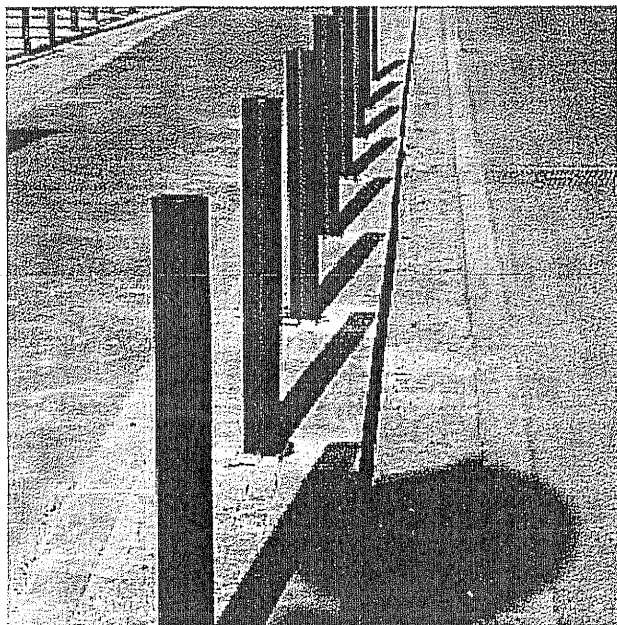

Termék neve: Forrás forgalomterelő

Gyártó: Városszépítő Kft.

Jellemzők:

- masszív acélső szerkezet, tűzihorganyzás után porfestve
- súly: 7 illetve 8 kg

Rögzítés:

- betonozással vagy dübelezéssel

